



کاتالوگ جامع

پروفیل‌های صنعتی و نورخطی



دفتر تهران : رسالت - بنی هاشم - بن بست سپیده - ساختمان سپید - واحد 53

شماره تماس : 22325536 - 22325594 - 22942856

دفتر مشهد : بزرگراه آزادی ، بین 58 و 60 ، برج تجاری سپهر ، واحد 262

شماره تماس : 051-36513891-2

WWW.MTgroup.ir

کارشناس فنی : 09385601212

صفحه	شرح	کد
1	لب پله کفپوش و سرامیک	<u>916</u>
2	پروفیل کنج کاشی	<u>915</u>
3	پروفیل عصایی	<u>914</u>
4	پروفیل نبشی 7 سانتی	<u>913</u>
5	پروفیل نبشی دور	<u>912</u>
6	قرنیز 8 سانت بدون ال ای دی	<u>911-9</u>
7	قرنیز 8 سانت با ال ای دی	<u>911-8</u>
8	قرنیز 5 سانتی داکتی	<u>911-5</u>
9	قرنیز 2 سانتی	<u>911</u>
10	لب پله عصایی	<u>910</u>
11	فرچه هوا بندی	<u>909</u>
12	پروفیل زد	<u>908</u>
13	پروفیل سپری 3 سانتی	<u>907</u>

906	پروفیل سپری 3 سانتی	14
905-3	نورخطی 3 سانتی	15
905-1	نورخطی 2 سانتی بدون لبه	16
905	نورخطی 2 سانتی لبه دار	17
904-1	نور خطی کنج	18
904	نور خطی 1 سانتی	19
903-902	پروفیل نبشی	20
905-10	نور خطی 10 سانت	21
901	پروفیل سپری شیب دار	22
900	پرفیل گرده ماهی	23
911-9	قرنیز 8 سانتی بدون ال ای دی	24
901-1	پروفیل شیبدار باز	25



لب پله کفپوش و سرامیک کد: ۹۱۶

آلومینیوم ۶۰۶۳	جنسیت
آندایز نقره‌ای	رویه
۳ متر	مداکتر طول
توکار	نمونه‌ی نصب

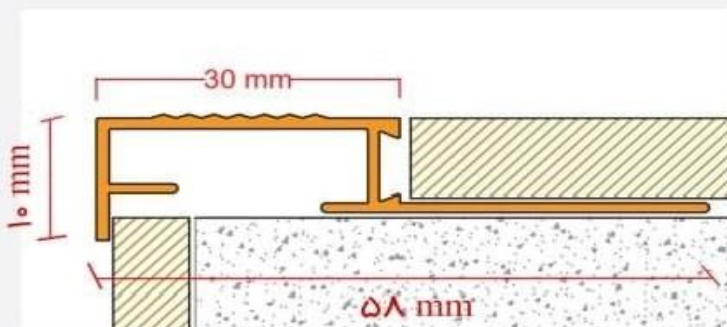

پروفیل ترمز پله فوق برای پله های سرامیکی و یا موکتی طراحی و تولید شده اکثر پله های سرامیکی در لبه پله مشکل لب پله شدن یا شکستگی لبه پله را دارند با استفاده از این پروفیل هم از لبه پله محافظت میشود هم به عنوان ترمز پله مورد استفاده قرار میگیرد



پروفیل کنج کاشی کد: ۹۱۵

آلومینیوم ۶۰۶۳	جنسیت
آنودایز نقره‌ای	رویه
۳ متر	مداکتر طول
توکار	نمونه‌ی نصب

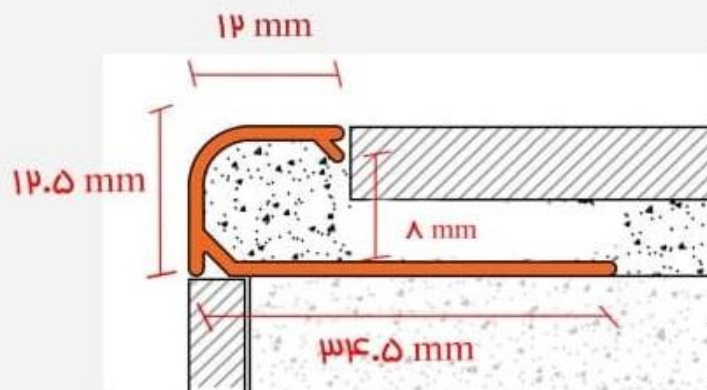

پروفیل آلومینیومی کنج کاشی برای لبه های بیرونی کاشی که در معرض برخورد و صدمه دیدن هستند تولید شده که در حین اجرای کاشی کاری در کنجکاشی نصب میشود



پروفیل عسائی کد: ۹۱۴

آلومینیوم ۶۰۶۳	جنسیت
آنودایز نقره‌ای	رویه
۳ متر	مداکتر طول
پیچ رول پلاک	نمونه‌ی نصب

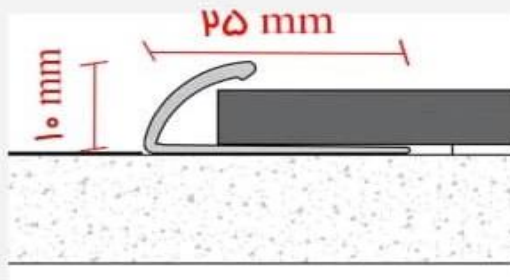

پروفیل آلومینیومی تمام کننده موکت در انتهای موکت مورد استفاده میشود در فضاهایی که موکت روی کف اجرا شده نصب میشود در انتهای لبه های موکت امکان بلند شدگی موکت بر اثر داخوردن وجود دارد با نصب این پروفیل روی زمین و قرار دادن موکت داخل آن میتوان از پاگیر بودن موکت جلوگیری نمود و نمای بهتری را برای لبه موکت ایجاد نمود



پروفیل نبشی ۷ سانتی کد: ۹۱۳

آلومینیوم ۶۰۶۳	جنسیت
آنودایز نقره‌ای	رویه
۳ متر	مداکتر طول
پیچ رول پلاک	نموهی نصب

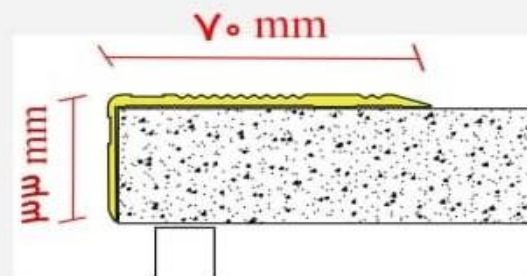

پروفیل آلومینیومی نبشی با عرض ۶ سانت به نحوی طراحی شده که هم مسئولیت ترمز پله و هم محافظت از لبه پله را به عهده داشته باشد از این پروفیل میتوان به عنوان ترمز پله استفاده نمود و همچنین در پروژه های مانده سالن های نمایش و کنفرانس و سینما به عنوان محافظ لبه پله روی موکت به کار میرود



پروفیل نبشی دور کد: ۹۱۲

آلومینیوم ۶۰۶۳	جنسیت
آنودایز نقره‌ای	رویه
۳ متر	مداکتر طول
پیچ رول پلاک	نمونه‌ی نصب

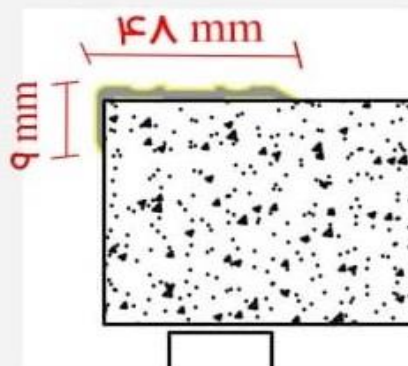

پروفیل آلومینیومی نبشی دور با کاربری های مختلف با شکل نبشی و با عرض ۳ سانتی متر و لبه ۱ سانتی متر میباشد جنس این پروفیل ها نیز از آلومینیوم ۶۰۶۳ ایرالکو و آنودایز نقره ای میباشد .



قرنیز ۸ سانتی بدون LED کد: ۹-۹۱۱

آلومینیوم ۶۰۶۳	جنسیت
آلودایز نقره‌ای	رویه
۳ متر	مداکتر طول
پیچ رول پلاک	نموی نصب

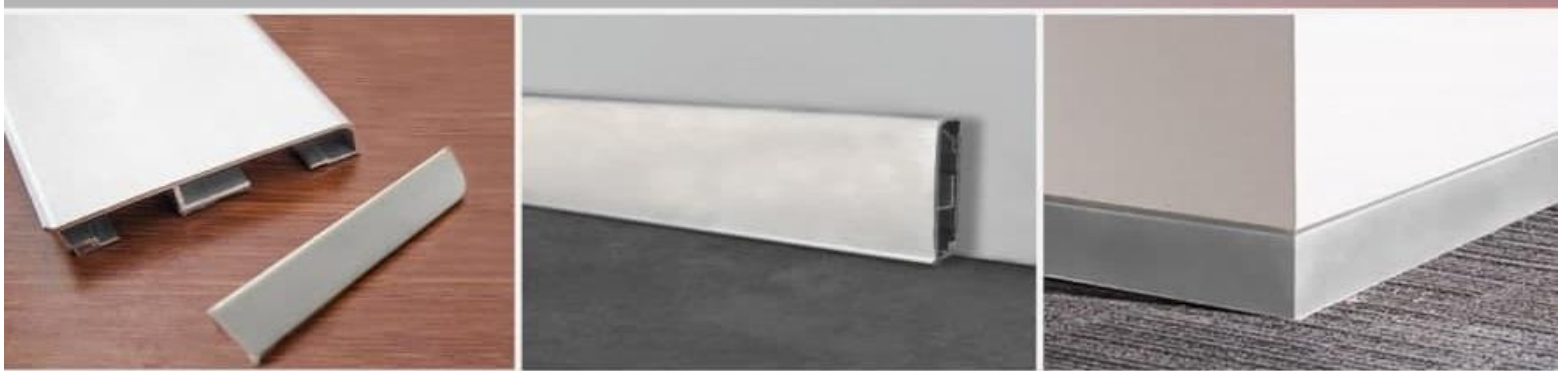
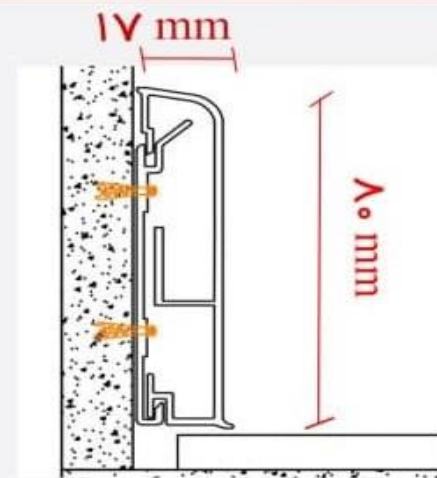

قرنیز آلومینیومی با تجمع خواص قرنیز آلومینیومی و داکت قسمت جدا نمودن انواع کابل ها و سیم کشی ها طراحی شده که دسترسی سریع و آسان به سیم کشی را برای شما فراهم میکند با نصب ساپورت یا پایه نگه دارنده با پیچ و رول پلاک به دیوار میتوان قرنیز را به صورت کشوی روی آن نصب کرد این قرنیز بیشتر در دفاتر و ادارات و همچنین مدارس و دانشگاه ها و فضاها تجاری مورد استفاده قرار میگیرد



قرنیز ۸ سانتی LED دار کد: ۸-۹۱۱

آلومینیوم ۶۰۶۳	منسبت
آنودایز نقره‌ای	رویه
۳ متر	مداکتر طول
پیچ رول پلاک	نمونه‌ی نصب
پلی پروپیلین	درپوش
ABS	درپوش کناری

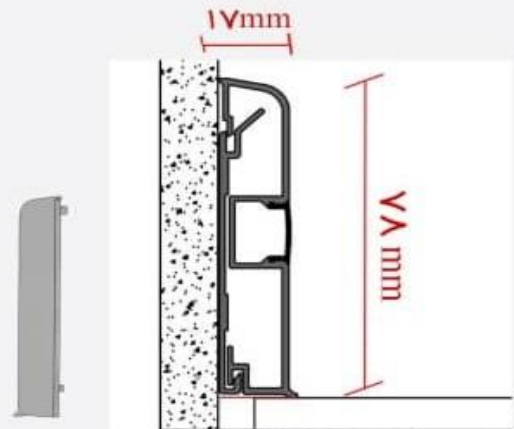

پروفیل قرنیز ۸ سانتی ال ای دی خور علاوه بر مزایای قرنیز های آلومینیومی معمولی امکان ایجاد یک نور در طول دیوار و کف را ایجاد مینماید که میتواند نوری بسیار زیبا و ملایمی به فضا داده و همچنین امکان سیم کشی و جدا نمودن سیم ها برای شما فراهم کند در ضمن با نصب با نصب سنسور های حرکتی و یا لمسی میتوانید در هنگام عبور آنها را روشن نمود یا میزان نور را تنظیم نمود



قرنیز ۵ سانتی داکتی کد: ۵-۹۱۱

آلومینیوم ۶۰۶۳	جنسیت
آلودایز لقره‌ای	رویه
۳ متر	مداکتر طول
پیچ رول پلاک	نمونه‌ی نصب

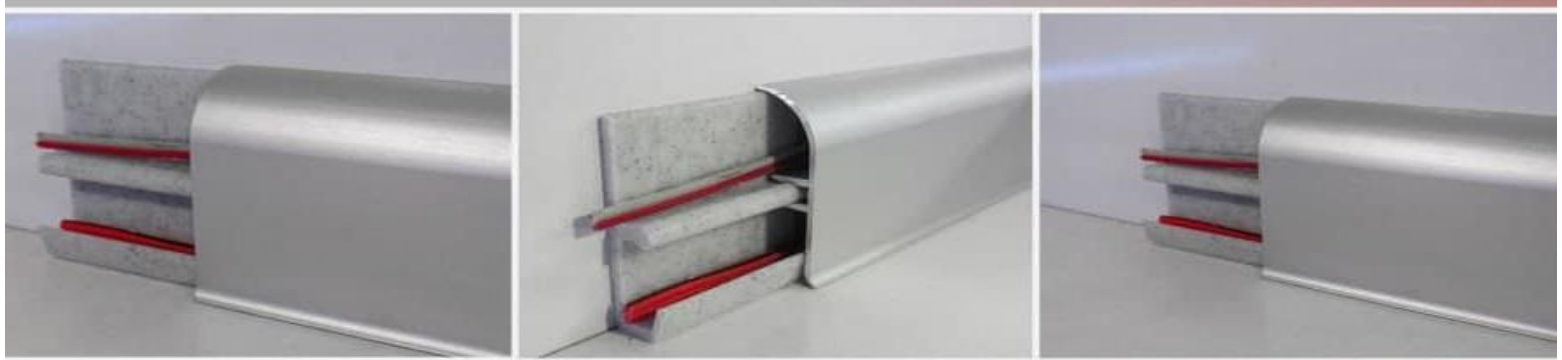
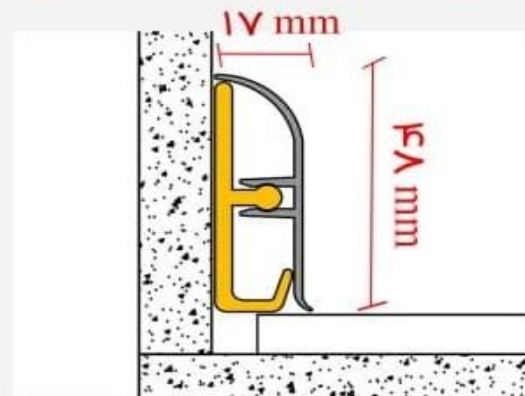

پروفیل قرنیز ۵ سانتی در دو تکه تولید شده یکی ساپورت یا نگه دارنده و دیگری قرنیز میباشد که به صورت فشاری نصب میگردد این قرنیز مناسب برای روی کابینت آشپزخانه های مسکونی و صنعتی و صنایع دارویی و بیمارستانها و فضاهای اداری میباشد از ویژگی های مهم این محصول ضد حرارت بودن و امکان سیم کشی میباشد فضای ایجاد شده در قرنیز فوق امکان جدا نمودن سیم های مخابراتی و الکتریکی ایجاد شده است



قرنیز ۲ سانتی کد: ۹۱۱

آلومینیوم ۶۰۶۳	منسبت
آنودایز نقره‌ای	رویه
۳ متر	مداکتر طول
پیچ رول پلاک	نمونه‌ی نصب

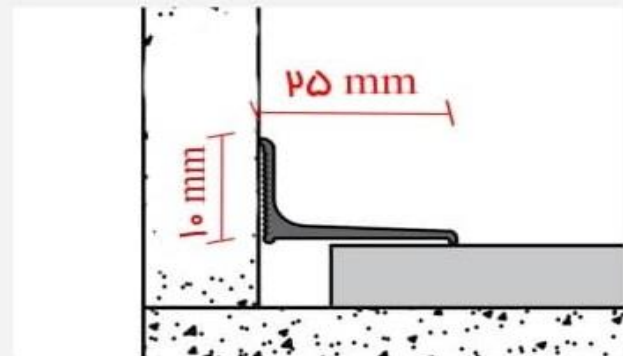

در اکثر پروژه هایی که برای کف پله از سرامیک یا پارکت استفاده میشود لبه پله ها به صورت گونیا بوده و در معرض شکستن یا لب پریدگی است با استفاده از این پروفیل در لبه کار میتوان این مشکل را حل نمود در بسیاری از پروژه ها نیز که از موکت برای پوشش پله استفاده میشود بکارگیری این پروفیل مشکل قوس لبه پله را برای موکت حل نمود.

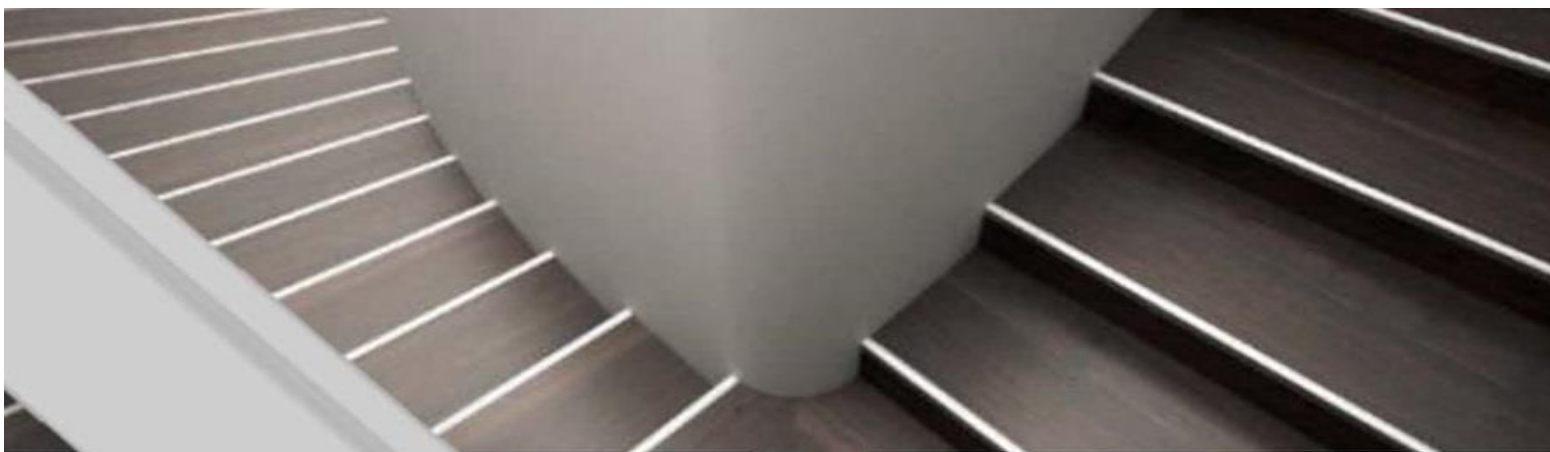

لب پله عصایی کد: ۹۱۰

آلومینیوم ۶۰۶۳	جنسیت
آنودایز نقره‌ای	رویه
۳ متر	مداکتر طول
پیچ (رول پلاک	نمونه‌ی نصب

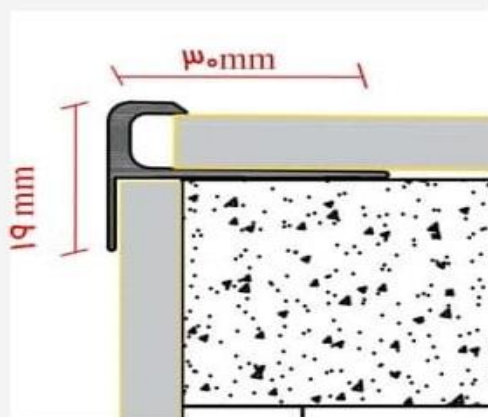

پروفیل آلومینیومی عصایی برای استفاده در لبه های پله که با موکت و یا پارکت تمام میشود مورد استفاده قرار می گیرد . جنس این پروفیل ها از آلومینیوم ۶۰۶۳ ایرالکو بوده و رنگ آن نیز آنودایز نقره ای میباشد .



فرچه هوابندی کد: ۹۰۹

آلومینیوم ۶۰۶۳	جلسیت
آلودایز نقره‌ای	رویه
۱۰۰ سانتی متر	مداکتر طول
پیچ رول پلاک	نموهی نصب

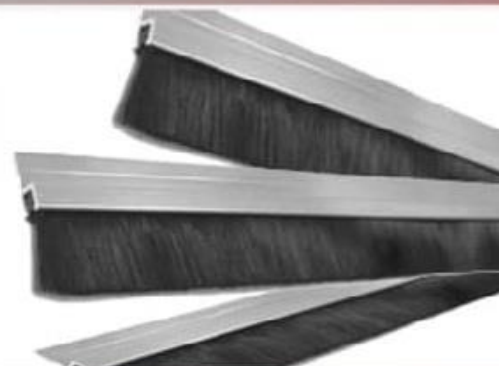
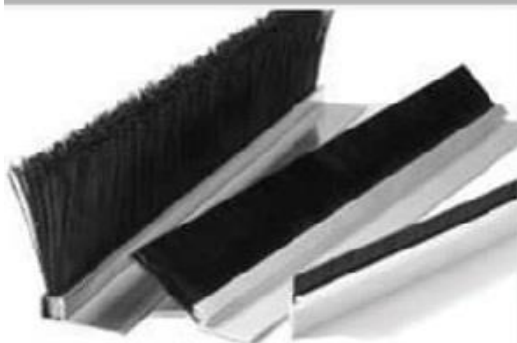
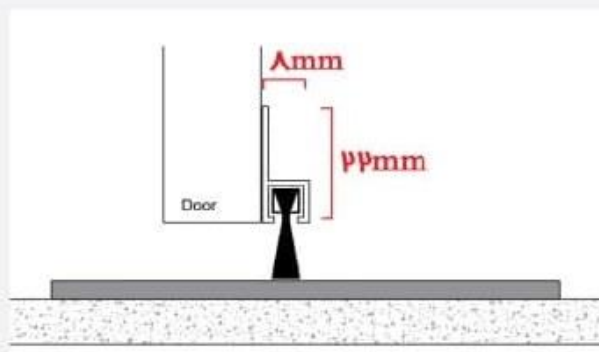

با نصب این فرچه ها یا برس های زیر درب از ورود گردو خاک و حشرات موزی و همچنین از هدر رفتن انرژی جلوگیری میکند. این فرچه ها را میتوان در ساختمان های مسکونی و صنعتی در زیر درها مشاهده کرد



پروفیل Z کد: ۹۰۸

آلومینیوم ۶۰۶۳	منسبت
آنودایز نقره‌ای	رویه
۳ متر	مداکتر طول
پیچ رول پلاک	نمونه‌ی نصب

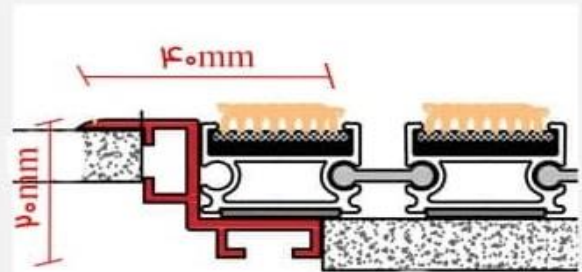

پروفیل آلومینیومی Z برای اجرای توکار پادری های ۲ سانتی با تردد زیاد تولید شده با استفاده از این پروفیل عمق مورد نیاز پادری تامین میشود و از لبه های سرامیک یت سنگ کف نیز محافظت میشود



پروفیل سپری ۳ سانتی کد: ۹۰۶

آلومینیوم ۶۰۶۳	جنسیت
آنودایز نقره‌ای	رویه
۳ متر	مداکتر طول
پیچ رول پلاک	نمونه‌ی نصب

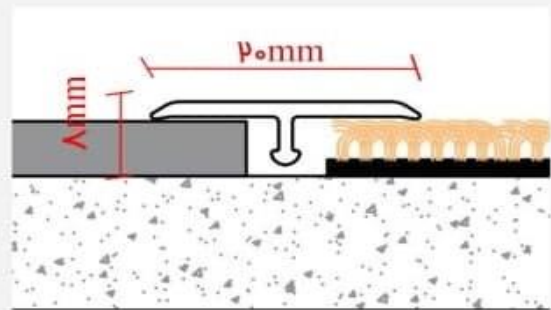

پروفیل‌های سپری مواد مصرف زیادی دارند از جمله پرکردن درزهای اجرایی در کف و دیوار از جمله موارد مصرف آن میتوان در درزهای بین سرامیک و موکت و یا به صورت دکوراتیو در درزهای کف یا دیوار نام برد این سپری در اندازه ۲ سانتی و ۳ سانتی تولید شده است



نور خطی ۳ سانتی کد: ۳-۹۰۵

آلومینیوم ۶۰۶۳	جنسیت
آلودایز نقره‌ای	رویه
۳ متر	مداکتر طول
پیچ رول پلاک	نمونه‌ی نصب
پلی پرپیلین	درپوش رویه
ABS	درپوش کناری

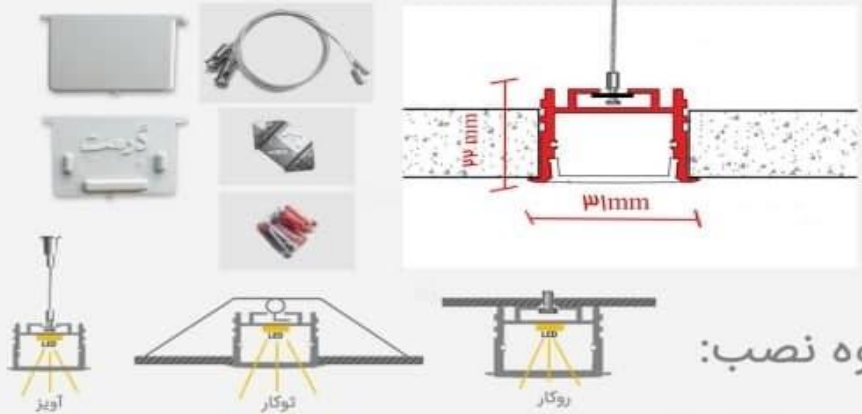

نحوه نصب:



نور خطی ۳ سانتی با داشتن عرض بیشتر میتوان LED بیشتری نصب نمود و نور بیشتری برای محیط فراهم کرد این مدل دارای لبه میباشد که بیشتر در سقف های کاذب و کناف استفاده میشود و همچنین با توجه به امکان آویز کردن پروفیل فوق میتوان در ساخت لوستر بکار برد در محل هایی که به صورت توکار استفاده میشود سطح باید کاملا صاف باشد و بدون موج و پستی بلندی



نور خطی دو سانتی بدون لبه کد: ۹۰۵-۱

آلومینیوم ۶۰۶۳	جنسیت
آنودایز نقره‌ای	رویه
۳ متر	مداکتر طول
پیچ رول پلاک	نمونه‌ی نصب
پلی پروپیلین	درپوش رویه
ABS	درپوش کناری



آویز

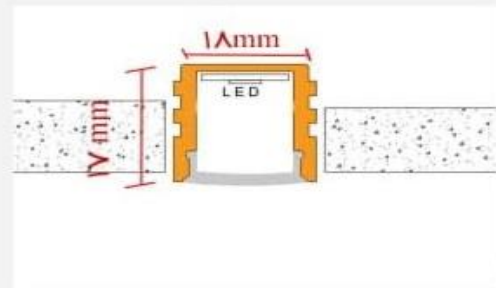

روکار



توکار

نحوه نصب:



نور خطی فوق بدون لبه و ارتفاع ۲ سانت تولید شده است بیشتر به صورت روکار استفاده میشود از دیگر موارد استفاده آن میتوان در نور پردازی کابین آسانسور و پله های برقی و کانوایر های فرودگاهی نام برد برای این محصول نیز درپوش های کناری از جنس ABS موجود میباشد در ضمن برای نور پردازی دکوری میتوان از این محصول را به صورت آویز با سیم بکسل استفاده نمود

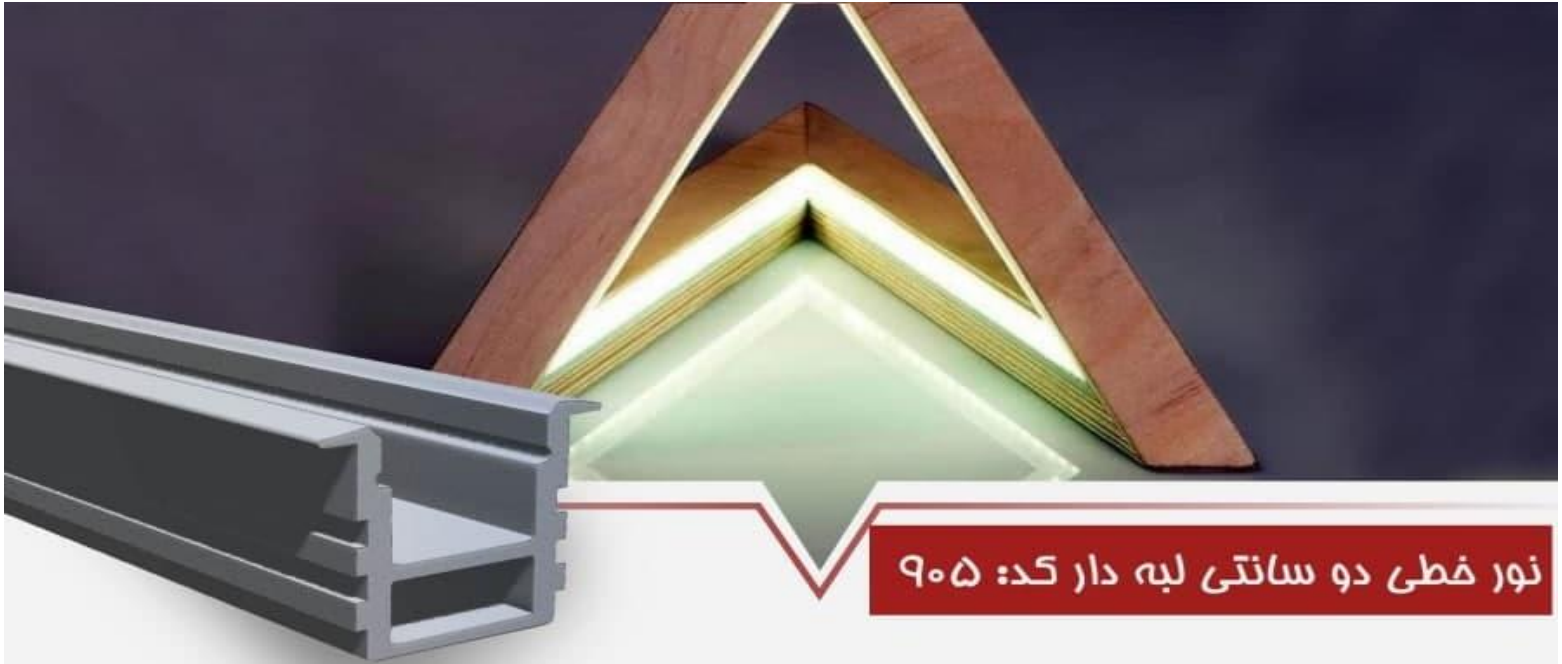

نور خطی دو سانتی لبه دار کد: ۹۰۵

آلومینیوم ۶۰۶۳	منسبت
آنودایز نقره‌ای	رویه
۳ متر	مداکثر طول
پیچ رول پلاک	نمونه‌ی نصب

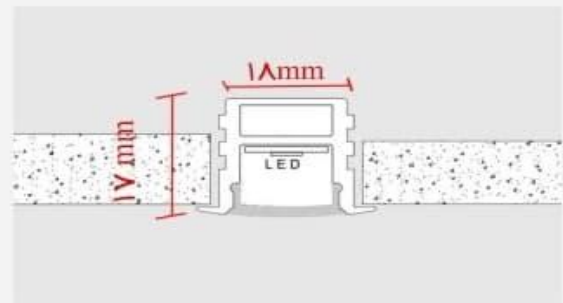

نحوه نصب:



نور خطی با عرض ۲ سانت که به صورت به لبه دار تولید شده بیشتر برای اجرای توکار مناسب است و با افزایش عمق و استفاده از LED با تراکم مناسب میتوان نور یکنواخت تولید نمود از این پروفیل برای سقف کاذب و ساخت آباژور نیز استفاده میشود از دیگر موارد استفاده این پروفیل میتوان در کف سالن های نمایشی و دیوار ها نام برد



نور خطی کنج کد: ۱-۹۰۴

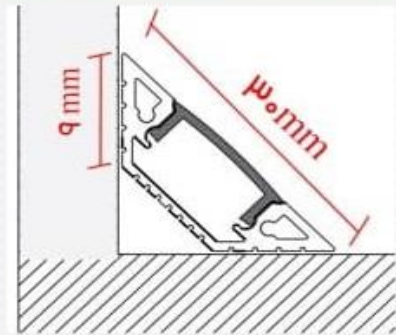

آلومینیوم ۶۰۶۳	جنسیت
آلودایز نقره‌ای	رویه
۳ متر	مداکتر طول
پیچ رول پلاک	نمونه‌ی نصب
پلی پروپلین	درپوش

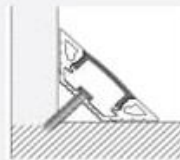

روکار

نحوه نصب:



نور خطی کنج بیشتر در کابینت ها و ساخت آباژور ها و نور پردازی خطی کاربرد دارد با توجه به روکار اجرا شدن این پروفیل برای قسمت های انتهایی درپوش از جنس ABS به رنگ طوسی نصب میگردد



نور خطی یک سانتی کد: ۹۰۴

آلومینیوم ۶۰۶۳	جنسیت
آنودایز نقره‌ای	رویه
۳ متر	مداکثر طول
پیچ رول پلاک	نمونه‌ی نصب
پلی پروپیلین	درپوش رویه
ABS	درپوش کناری

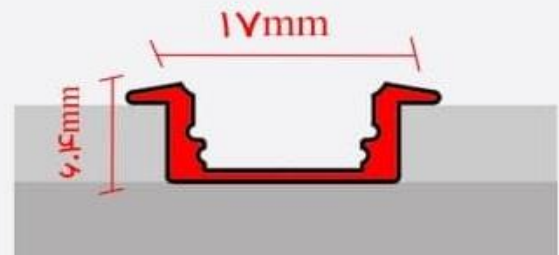

نحوه نصب:

توکار چسب

توکار پیچ



پروفیل نور خطی یک سانتی بیشتر در کابینت ها و کمد دیواری ها و فضاهایی که به نور ملایم نیاز دارد استفاده میشود از جمله کاربرد های دیگر آن میتوان نورپردازی در راه پله ها و نردها و سالن های نمایش را نام برد



پروفیل نبشی ۱/۵ و ۲ سانتی کد: ۹۰۲ و ۹۰۳

آلومینیوم ۶۰۶۳	منسبت
آنودایز نقره‌ای	رویه
۳ متر	مداکتر طول
پیچ رول پلاک	نمونه‌ی نصب

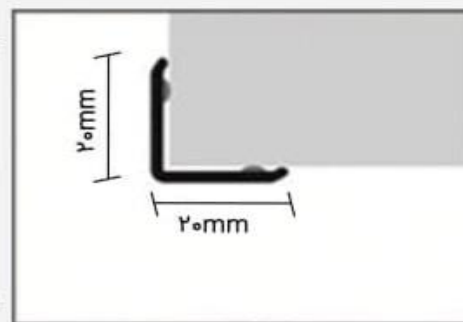
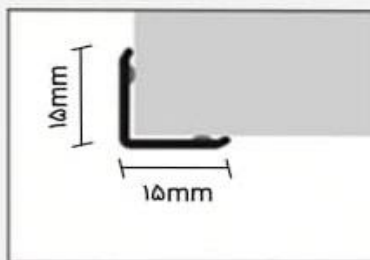

پروفیل های نبشی آلومینیومی با عرض بال های ۱/۵ و ۲ سانت برای پوشش کنج دیوار و پارتیشن ها و ستون کاربرد دارد و مخصوصا در کنج های کاشی کاری شده پنجره ها از لب پله شدن کنج ها جلوگیری میشود



نور خطی ۱۰ سانتی کد: ۱۰-۹۰۵

آلومینیوم ۶۰۶۳	جنسیت
آنودایز نقره‌ای	رویه
۳ متر	مداکتر طول
پیچ رول پلاک	نمونه‌ی نصب
پلی پروپیلین	درپوش رویه
فلزی رنگ شده	درپوش کناری

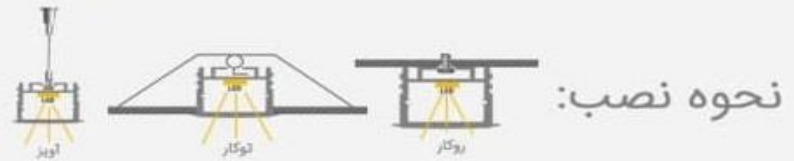
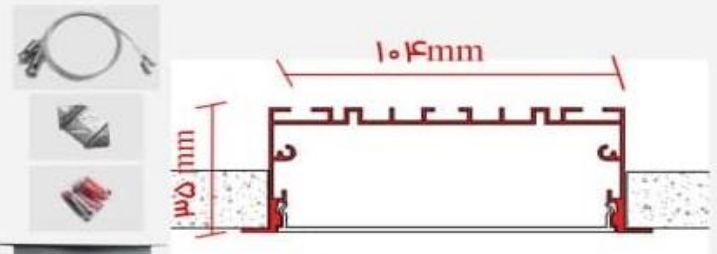

نحوه نصب:



با توجه به استقبال معماران و طراحان نورپردازی از نور خطی ها ، نور خطی ۱۰ سانتی لبه دار تولید شده تا بتوان نور بیشتری برای فضاها ایجاد نمود با استفاده از این نور میتوان لوسترها و چراغها در فضاها حذف کرد با استفاده فنرهای ننگه دارنده در سقف کاذب نیازی به پیچ کردن انتها به ساپورت سقف کاذب نیست و امکانات بیشتری برای تعمیرات و نگهداری به مصرف کننده میدهد



پروفیل سپری شیب دار - کد: ۹۰۱

آلومینیوم ۶۰۶۳	جنسیت
آنودایز نقره‌ای	رویه
۳ متر	مداکثر طول
پیچ رول پلاک	نمونه‌ی نصب

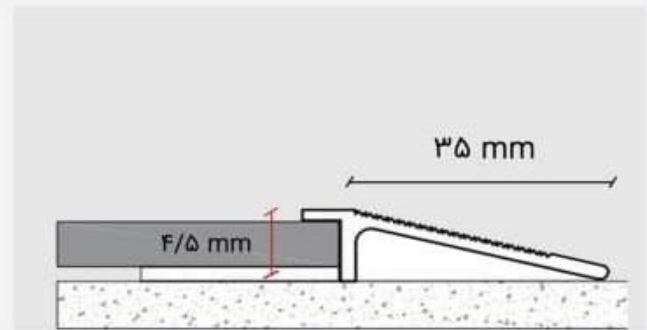

پروفیل آلومینیومی سپری شیب‌دار با ارتفاع ۱ سانتی متر برای از بین بردن اختلاف ارتفاع بین دو سطح استفاده می‌شود به این صورت دیگر محل پاگیر نخواهد بود

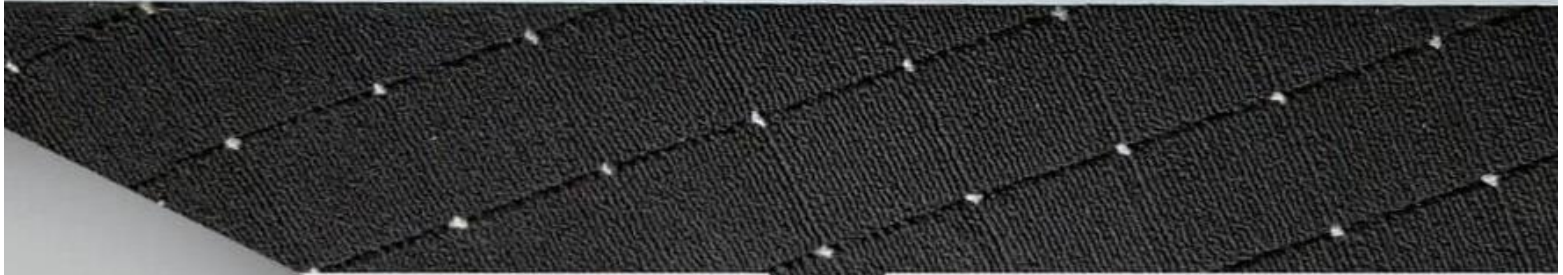
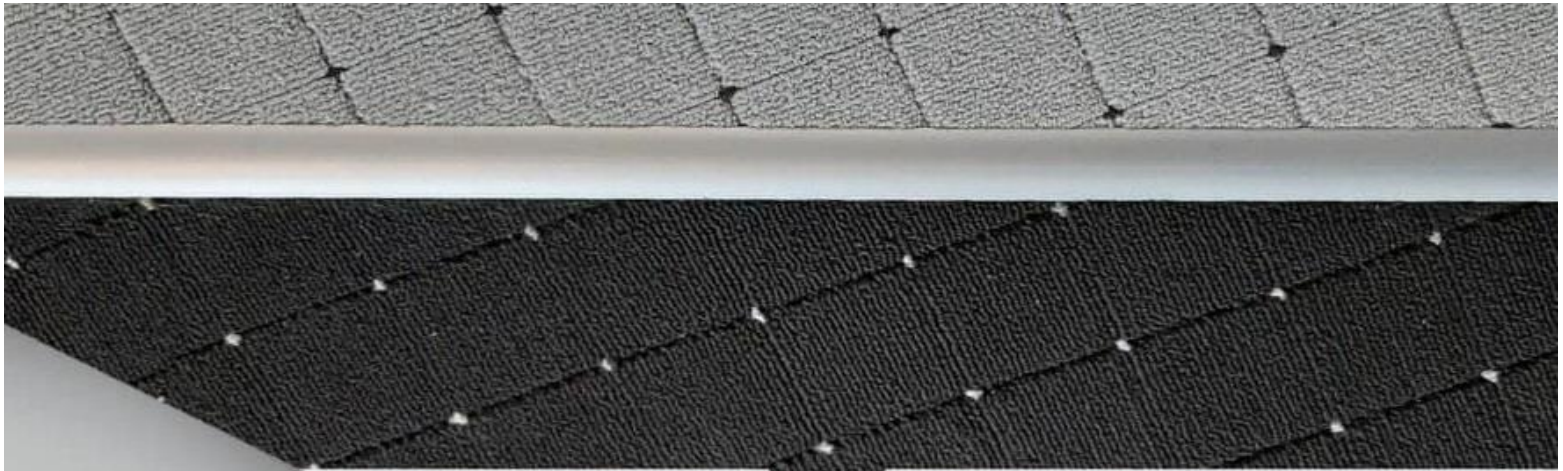

پروفیل گرده ماهی _ کد: ۹۰۰



آلومینیوم ۶۰۶۳	منسبت
آندایز نقره‌ای	رویه
۳ متر	مداکتر طول
پیچ رول پلاک	نمونه‌ی نصب

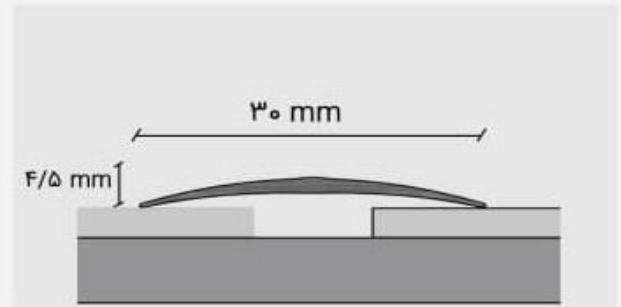

پروفیل آلومینیومی گرده ماهی کاربرد های مختلفی همچون پوشش درز ، فاصله بین موکت ، پارکت ، لمینک ، تمام کننده موکت و ... قابل استفاده است که می توان در رنگ های مختلف نیز آن را انودایز نمود علاوه بر بخشیدن جلوه ی مناسب برای پروفیل و مسلما محیط اجرایی ، باعث افزایش استحکام و مقاومت آلومینیوم نیز می شود. حالت نیم دایره بودن این پروفیل باعث افزایش هرچه بیشتر زیبایی پروفیل گرده ماهی می شود

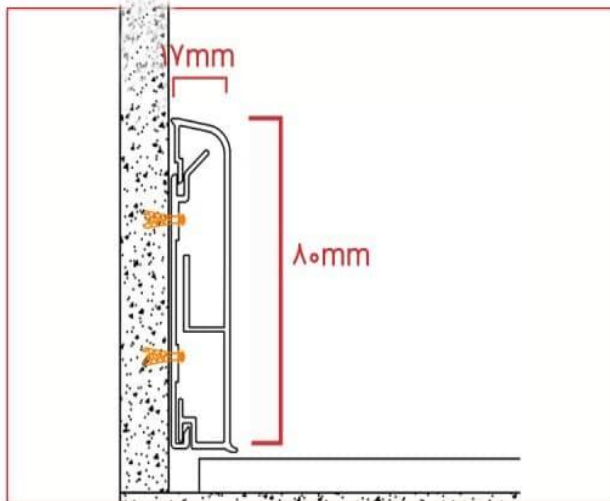

۳ متر	حداکثر طول
آلومینیوم آنودایز شده ۶۰۶۳ ایرالکو	جنس
۱۷ میلی متر	عرض
۸۰ میلی متر	ارتفاع
پیچ	نحوه نصب

هنگام نصب لمینت در کف منازل یا محیط های کاری فاصله ای بین کف و دیوار ایجاد میشود که جلوه نامناسبی به محیط میدهد به راحتی میتوان با استفاده از قرنیز ۸ سانتی این مشکل را حل کرد استفاده از قرنیز در محیط هایی که کف آن ها سنگ یا سرامیک و حتی موکت است نیز کاربرد دارد پس از استفاده از این قرنیز ها کاملا میتوانند متوجه شوند که زیبایی ویژه ای به محیط میدهد یکی دیگر از محاسن استفاده از این پروفیل آلومینیومی میتوان به قابلیت سیم کشی آن اشاره کرد که میتوان بدون این که سیم ها در دید قرار بگیرند سیم کشی های محیط را انجام داد از قرنیز ها در محیط های اداری، رستوران ها ، مراکز تجاری ، پاساژ ها ، بیمارستان ها و ... میتوان استفاده کرد

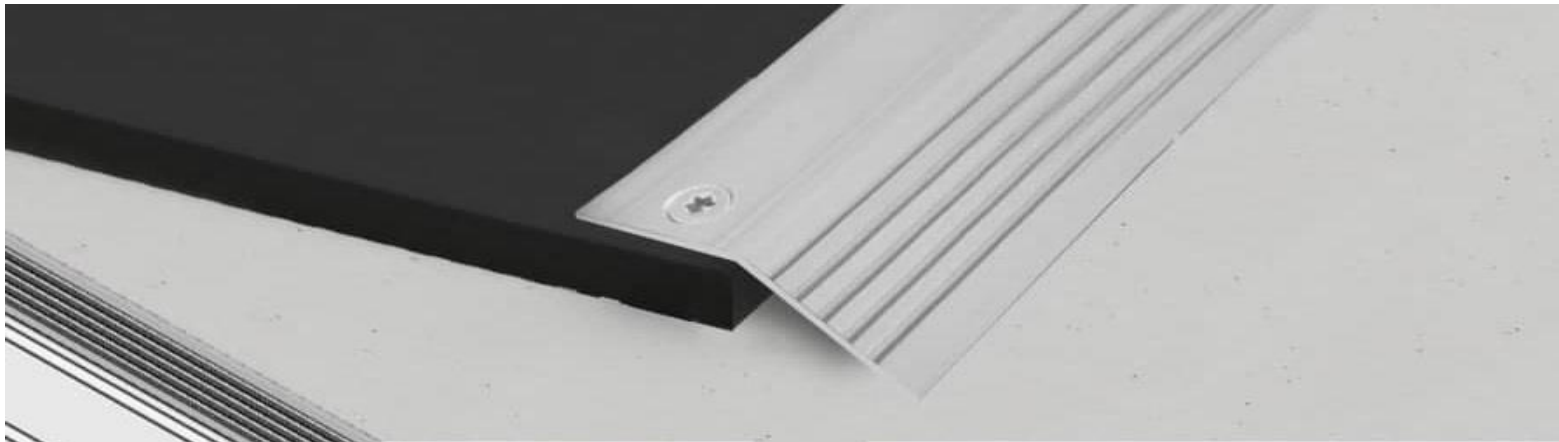

پروفیل شیبدار باز - کد: ۹۰۱-۱

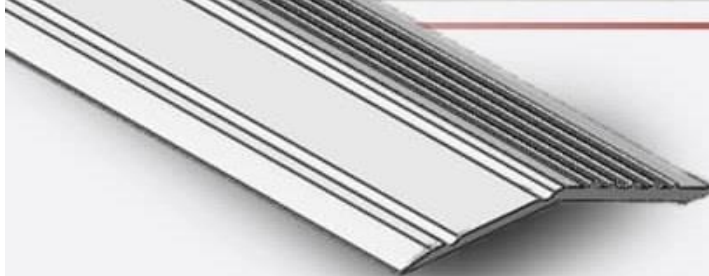

آلومینیوم ۶۰۶۳	جنسیت
آنودایز نقره‌ای	رویه
۳ متر	مداکتر طول
پیچ رول پلاک	نموهی نصب

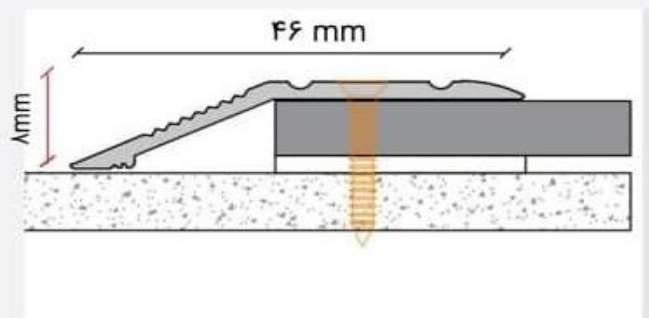

پروفیل شیبدار باز ر برای از بین بردن اختلاف ارتفاع بین دو سطح استفاده میشود به این صورت دیگر محل پاگیر نخواهد بود پروفیل های شیبدار باز را میتوان با استفاده پیچ و رول پلاک نصب کرد